

BEASTBOX

TUBE
PREAMP

СОДЕРЖАНИЕ

Термины	2
Знакомимся с BeastBox	3
Лицевая сторона	3
Регуляторы перегруженных каналов	3
Регуляторы чистого канала	3
Регуляторы выходного каскада	3
Задняя сторона	3
Входы	3
Петля эффектов	3
Выходы	3
Правая сторона	4
Левая сторона	4
Подключение	4
В секцию усилителя мощности	4
В звуковую карту	5
В Input комбоусилителя / головы	5
Функции Ножных кнопок I, II	6
Петля эффектов	6
Переключение Trails / No Trails Ножной кнопкой II	6
IR эмуляция	6
Загрузка собственных IR	6
Загрузка IR во внутреннюю память	6
Загрузка IR через microSD карту	7
Выбор IR	7

Разбираемся с MIDI	7
Подключение через проводной MIDI-интерфейс	7
Сопряжение через беспроводной BLE интерфейс	7
Список поддерживаемых MIDI-команд	8
Смена MIDI канала	8
Наушники	8
Блок питания	8

Эта инструкция поможет разобраться с преампом и настроить его под себя. Пожалуйста не поленитесь её прочитать.

Термины

DSP (Digital Signal Processor) — аудио процессор. Микросхема обрабатывающая звук в цифровом виде: на ней осуществлена IR эмуляция в Beastbox.

MIDI-хост - устройство посылающее MIDI-команды: компьютер, DAW, контроллер и т.д. Здесь то, откуда принимает MIDI-команды Beastbox.

BLE (Bluetooth Low Energy) — беспроводной протокол передачи данных с низким энергопотреблением. Здесь применяется для передачи MIDI-команд беспроводным образом.

microSD — съёмная карта памяти. В Beastbox используется для загрузки IR файлов.

Знакомимся с BeastBox

Лицевая сторона

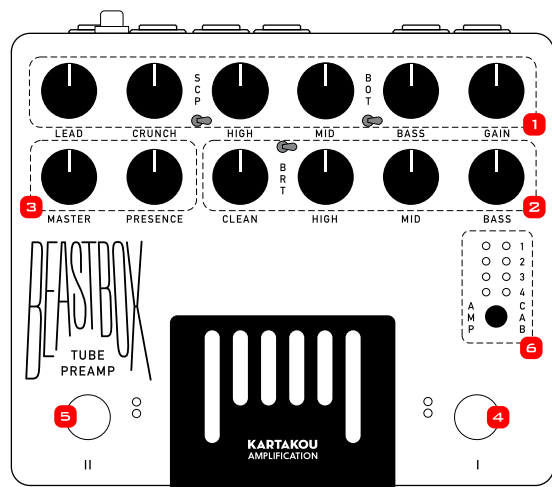

1 Регуляторы перегруженных каналов

- **Gain** - уровень гейна
- **Bass, Mid, High** - регуляторы частот
- **Bot** - уплотняет нижний регистр
- **Scp** - уплотняет средний регистр
- **Crunch, Lead** - громкости каналов

EQ регуляторы и Gain у Crunch и Lead общие, громкости индивидуальные

2 Регуляторы чистого канала

- **Bass, Mid, High** - регуляторы частот
- **Brt** - делает звук ярче
- **Clean** - громкость канала

3 Регуляторы выходного каскада

- **Presence** - заостряет звук перегруженных каналов
- **Master** - мастер-громкость

- 4 Ножная кнопка I
- 5 Ножная кнопка II
- 6 IR секция

Задняя сторона

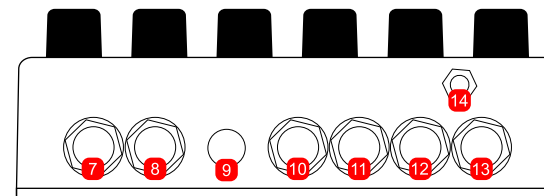

Входы

- 7 **Input** - 1/4" TS вход для гитары
- 8 **FSW** - 1/4" TRS вход для футсвича
- 9 **PSU** - вход для блока питания

Петля эффектов

- 10 **Send** - 1/4" TS выход для посылы на петлю эффектов
- 11 **Return** - 1/4" TS вход для возврата из петли эффектов

Выходы

- 12 **Output** - 1/4" TS выход для усилителя, звуковой карты и т.д.
- 13 **IR Output** - 1/4" TRS выход (балансный) с IR эмуляцией
- 14 **ANT** - SMA разъем для Bluetooth антенны

Правая сторона

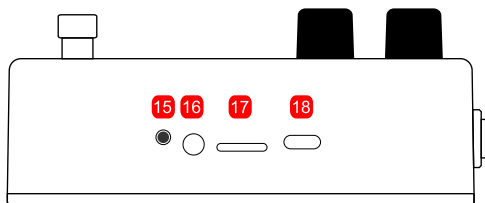

- 15 Left Button - многофункциональная кнопка
- 16 MIDI IN - 1/8" TRS MIDI вход, Тип-A
- 17 Card - слот для microSD карты
- 18 USB - USB-C интерфейс

Левая сторона

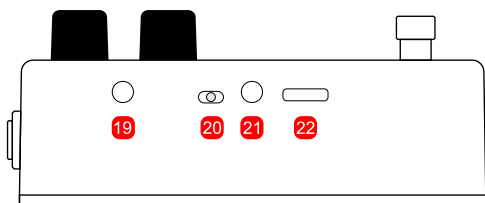

- 19 AUX - 1/8" TRS вход для бэктрека
- 20 Balance - переключатель баланса наушников
- 21 Phones - 1/8" TRS выход для наушников
- 22 Volume - громкость наушников

Подключение

В секцию усилителя мощности

Для точной передачи характера звука Beastbox подключите его напрямую в усилитель "головы" либо комбоусилителя, минуя секцию предусиления.

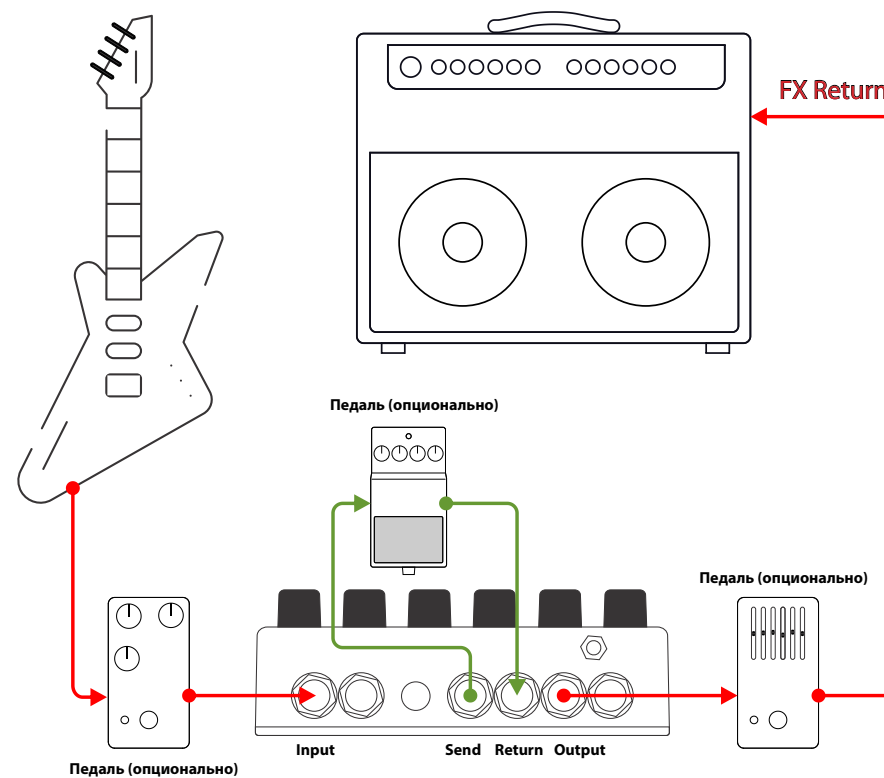

В звуковую карту

Для подключения к звуковой карте используйте один из выходов:

- Output, если не нужна IR эмуляция
- IR Output, если нужна

Используйте Line In вход аудиокарты.

Выход Output небалансный, Output IR балансный, но оба работают и в небаланном режиме.

Звук из Output полностью аналоговый. Звук из IR Output создается DSP - даже при отсутствии активных IR он оцифрованный. Если вы накладываете эмуляцию и прочие эффекты внутри DAW - используйте Output выход - так вы избежите двойной оцифровки.

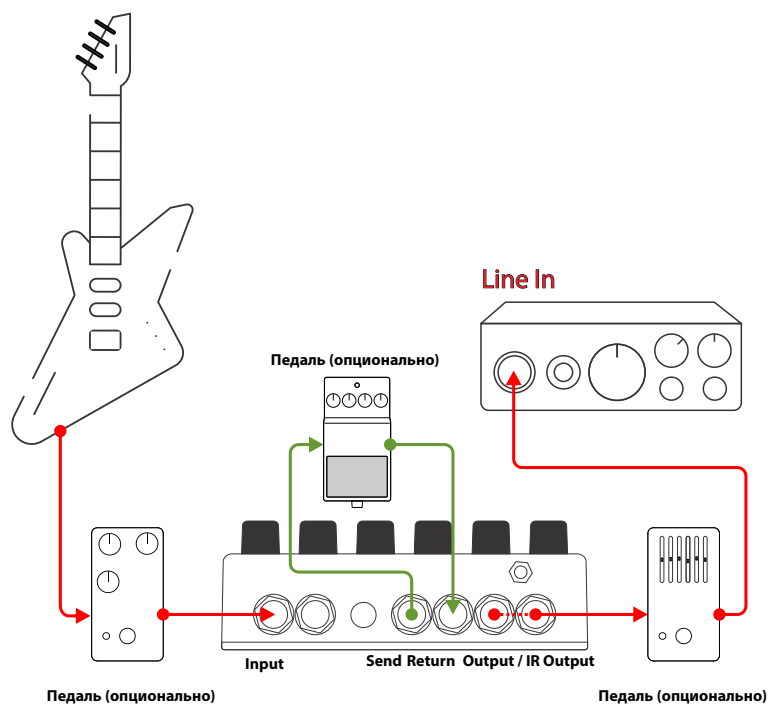

В Input комбоусилителя / головы

Если в вашем усилителе / комбо отсутствует вход напрямую в усилитель возможности можно подключиться в Input. При таком подключении звук Beastbox изменится из-за дополнительной обработки предусилителем головы/комбо.

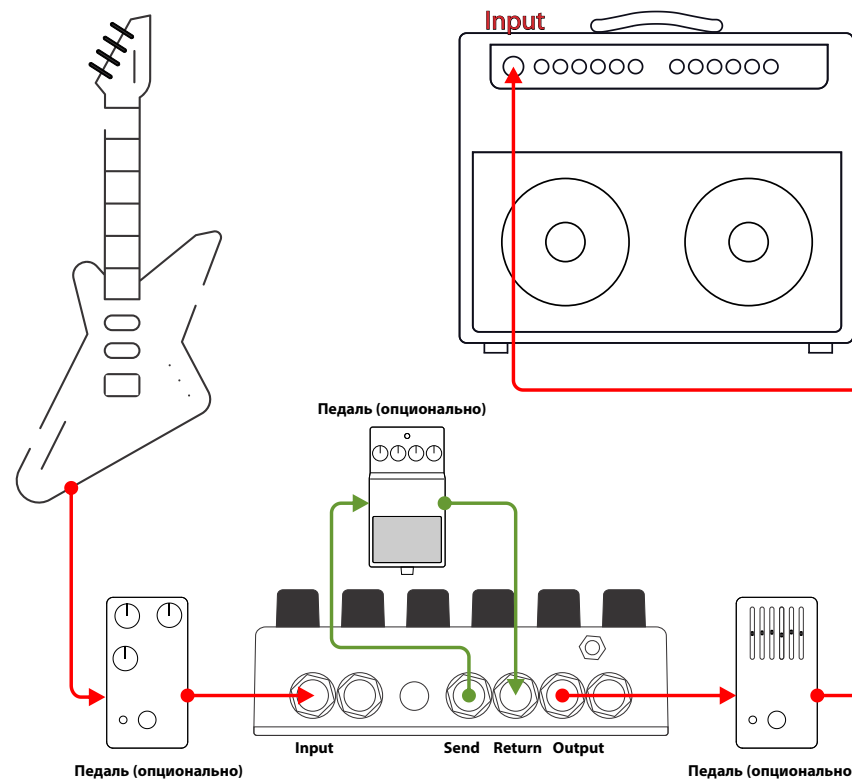

Функции Ножных кнопок I, II

Короткие нажатия на кнопку I переключают с чистого канала на перегруженный и обратно. Длинное нажатие включает и выключает подсветку ламп.

Кнопка II управляет перегруженными каналами и петлей эффектов.

Короткое нажатие на кнопку II выбирает перегруженный канал: Crunch или Lead.

Длинное нажатие переключает кнопку II в управление петлей. Последующие короткие нажатия переключают её.

Повторное длинное нажатие вернет кнопку к управлению перегруженными каналами.

Петля эффектов

Петля эффектов работает в двух режимах:

- No Trails, моментальное отключение
- Trails, доигрывание “хвостов”. После отключения эффекты плавно затухают естественным образом

При включении петли в режиме No Trails индикатор петли просто загорается. В режиме Trails индикатор мигнет — это показывает режим, в котором петля включается. При включении Бистбокса индикатор покажет сохраненный режим таким же образом.

Trails / No Trails переключается двумя способами

- Ножной кнопкой II
- MIDI-командой

Переключение Trails / No Trails Ножной кнопкой II

- Выключите преамп
- Нажмите и удерживайте Ножную кнопку II
- Отпустите кнопку и выберите нужный режим коротким нажатием
- Сохраните режим длинным нажатием

Для переключения Trails / No Trails по MIDI отправьте соответствующую CC команду.

IR эмуляция

Бистбокс позволяет эмулировать звучание одновременно усилителя и кабинета используя импульсные отклики.

IR — это файл с записью акустического отклика реального кабинета и/или усилителя на тестовый сигнал. Используя его, DSP Бистбокса реалистично реконструирует звук.

Некоторые IR уже содержат слой усилителя — в этом случае догрузка отдельного IR может быть избыточной.

Загрузка собственных IR

Импульсы можно загрузить во внутреннюю память Бистбокса или считывать с microSD карты.

Загрузка IR во внутреннюю память

- Подключите преамп к компьютеру USB кабелем. Он появится как обычная флешка со следующей структурой:

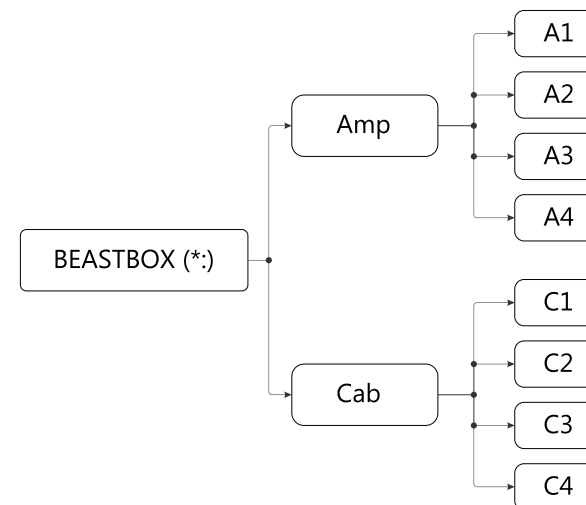

- Удалите старые / загрузите новые IR в соответствующие папки, по одному файлу на папку
- Отключите Бистбокс от компьютера через “Безопасное извлечение устройств”

Всегда отключайте BeastBox через «Безопасное извлечение устройств» — это гарантирует что файлы будут в порядке.

В каждой папке 01...04 должен лежать только один IR. Название любое, формат: WAV, 48 кГц, 24 бит.

При сбоях отформатируйте преамп как обычную флешку: FAT32, стандартный размер кластера, имя диска произвольное. После форматирования восстановите структуру папок.

Загрузка IR через microSD карту

- Убедитесь, что карта отформатирована в FAT32
- Создайте на карте нужную структуру папок
- Загрузите в каждую папку по одному IR файлу
- Извлеките карту из компьютера через «Безопасное извлечение устройств»
- Подключите карту к Beastbox - Готово!

Когда в Бистбокс вставлена microSD, преамп обращается за IR к ней. Если карта повреждена, файлы отсутствуют или не соответствуют формату — IR не будут загружены, звук на IR выходе останется без изменений.

Выбор IR

Короткое нажатие на кнопку IR выбирает папку из которой IR загружается в DSP. Длинное нажатие переключает между столбцами Amp-Cab.

Важно! IR назначаются отдельно для каждого канала. Выбирая IR на канале Clean, вы назначаете их на Clean, аналогично для Lead и Crunch. При переключении каналов загружаются назначенные на этот канал IR.

Разбираемся с MIDI

Если вы еще не знакомы с MIDI - наберитесь немного (правда немного!) терпения. MIDI это набор стандартизированных команд, получая которые прибор изменяет свои настройки. В гитарных системах достаточно CC (Control Change) и PC (Program Change) команд.

Бистбокс имеет два MIDI-интерфейса:

- Проводной, 1/8" TRS, A-type кабель
- Беспроводной, Bluetooth Low Energy (BLE)

Подключение через проводной MIDI-интерфейс

Вставьте 1/8" TRS кабель в MIDI_IN разъем Бистбокса, противоположный конец кабеля в соответствующий разъем MIDI-хоста. Готово!

Для подключения к DIN5 разъему используйте DIN5 - 1/8" TRS A-type переходник (в комплекте).

Сопряжение через беспроводной BLE интерфейс

Для сопряжения по BLE сделайте следующие шаги:

- Включите на хосте режим поиска новых устройств
- Включите Бистбокс
- Найдите в списке Bluetooth устройств: Kartakou | Beastbox
- Нажмите «Подключить»
- Готово!

При включении Beastbox подключается к первому ответившему знакомому хосту.

Несколько полезных напоминаний:

- Beastbox поддерживает одновременное подключение только к одному MI-DI-хосту
- «Окно» для подключения открыто первые 30 секунд после включения
- При обрыве связи Бистбокс автоматически пробует переподключиться
- Для устойчивой работы BLE антенна на Бистбоксе обязательна

Mac распознаёт Бистбокс как MIDI-устройство автоматически. На Windows потребуется установить драйверы: [скачать по ссылке](#)

СС командами можно:

- Переключать каналы: Clean / Crunch / Lead
- Переключать петлю эффектов
- Выбирать IR
- Задавать громкость IR выхода
- Задавать мастер-громкость

Список поддерживаемых MIDI-команд

СС#3	0-127	Громкость IR выхода
СС#7	0-127	Громкость Master
СС#9	0-64 65-127	Trails Off Trails On
СС#20	0-127 (любое)	Включить Clean
СС#21	0-127 (любое)	Включить Crunch
СС#22	0-127 (любое)	Включить Lead
СС#23	0-64 65-127	Вкл FX Выкл FX
СС#24	0 1-4	Откл AMP IR Выбор AMP IR
СС#25	0 1-4	Откл CAB IR Выбор CAB IR

Смена MIDI канала

- Отключите питание Бистбокса
- Нажмите и удерживайте кнопку Side Button
- Включите питание, удерживая кнопку. Когда светодиод IR секции начнет мигать - отпустите
- Выберите новый канал кнопкой IR
- Сохраните выбор нажатием Side Button

При включении Бистбокс мигнет светодиодом IR-секции, показывая сохраненный MIDI-канал.

Порт MIDI_TH ретранслирует сигнал одновременно с входа MIDI_IN, и с Bluetooth, позволяя использовать Бистбокс как беспроводной MIDI-ретранслятор. Используйте 1/8" TRS кабель типа А.

Наушники

Подключите наушники к выходу Headphones. Сопротивление наушников не имеет значения.

Переключателем Balance направьте звук гитары в левое, правое или оба наушника — удобно при игре с бэктреком.

Вставьте бэктрек во вход AUX - вы найдете множество на YouTube.

Колесико громкости наушников регулирует общий уровень громкости: и гитару и AUX. Громкость гитары в наушниках также регулируется мастер-громкостью. В наушники отправляется сигнал с IR эмуляцией.

Будьте осторожны с громкостью в наушниках. Разные гитары имеют разный выходной уровень, поэтому настроек подходящих всем не существует. При клиппе уменьшите громкость каналов, мастер-громкость или колесико наушников.

Блок питания

Beastbox питается от 12 Вольт постоянного тока, токопотребление ~0,6 Ампер. Разъем питания 5,5*2,1мм, **минус снаружи**.

Использование сторонних блоков питания не рекомендуется. Если всё же используете: напряжение под нагрузкой должно быть 12В, минимальный ток — 0,7А